

Deutsch

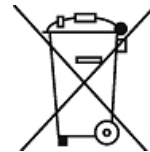
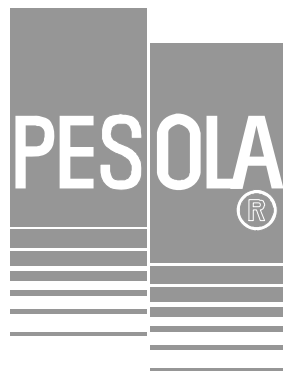

Elektronische Kranwaage PCS1000

1000kg · d=0.5kg /
10000N · d=5N

Betriebsanleitung



INHALTSVERZEICHNIS

1	Sicherheit	- 4 -
2	Ausstattung.....	- 4 -
3	Technische Daten	- 5 -
3.1	Grunddaten.....	- 5 -
3.2	Abmessungen / Gewicht.....	- 6 -
3.3	Stromversorgung.....	- 6 -
3.3.1	Warnung Akku-Unterspannung	- 6 -
3.3.2	Energie sparen	- 6 -
3.3.3	Akku Aufladung	- 6 -
3.4	Anzeige.....	- 7 -
3.4.1	Status LED.....	- 7 -
3.4.2	Tasten	- 7 -
3.5	Fernbedienung Tastenfunktionen:	- 8 -
4	Detaillierte Betriebsanleitung	- 9 -
4.1	Ein- / Ausschalten	- 10 -
4.2	Einheit umstellen	- 10 -
4.3	Nullstellung.....	- 10 -
4.4	Tara	- 11 -
4.5	Hold	- 12 -
4.6	Peak Funktion	- 12 -
4.7	Akku-Spannung	- 12 -
4.8	LED-Helligkeit	- 12 -
5	Benutzer Kalibrierung	- 13 -
6	Anzeige Meldungen	- 14 -
7	Fehlerbehebung.....	- 15 -

1 Sicherheit

1. Diese Kranwaage ist ein sehr präzises, vielseitiges und robustes Wiegeinstrument. Die Betriebsanleitung bitte genau befolgen.
2. Die Überlastung der Waage ist nicht zulässig (Anzeige [-oL-] und akustische Warnung). Die Totallast darf die maximale Kapazität der Waage um höchstens 25% überschreiten.
3. Beladen oder benutzen Sie die Waage nie wenn sich Menschen darunter befinden.
4. Kontrollieren Sie die Richtigkeit der Gewichtseinheit (kg / Newton). Umstellung nur mit Fernbedienung gemäss Anleitung. Drücken Sie : **shift** and dann : **hold**.
5. Der Eigentümer und Benutzer der Kranwaage sind verpflichtet, regelmässig zu kontrollieren, ob der Schäkel, der Kranhaken, der Bolzen, die Sicherungselemente normenkonform gut befestigt und gesichert sind. Sind die vorgenannten Elemente auf irgend eine Weise gelöst, defekt oder stark abgenützt, ist die Last umgehend zu entfernen. Die Aufhängeelemente und Sicherungen sind gegebenenfalls festzuziehen, zu sichern oder zu ersetzen. Als Händler streichen wir heraus, dass wir weder die Möglichkeit noch die Verpflichtung haben, die Einhaltung der Sicherheitsvorschriften in dieser Rubrik „Sicherheit“ sowie der länderspezifischen Regeln und Normen zu überprüfen.
6. Schwere Lasten nicht unnötig über längere Zeit an der Waage hängen lassen, da die Messzelle Ermüdungserscheinungen zeigen könnte. Womöglich könnte die Messgenauigkeit beeinträchtigt und die Lebensdauer der Waage verkürzt werden.
7. Verwenden Sie die Waage nicht bei extremen Verhältnissen wie Blitz und Regen.
8. Den Ladezustand des Akkumulators bei jedem Ein- und Ausschalten oder während langem Betrieb kontrollieren (siehe detaillierte Betriebsanleitung) und sofern die Spannung 5.8 Volt unterschreitet, rechtzeitig nachladen.
9. Versuchen Sie nicht, die Waage im Schadensfall selbst zu reparieren. Dies könnte einen Verlust der Garantie zur Folge haben.

2 Ausstattung

1. Benutzerfreundliches Design.
2. Aluminium Druckguss Gehäuse für maximale Lebensdauer.
3. Grosse rote 5-stellige LED Anzeige (Ziffernhöhe 30mm).
4. Fernbedienung mit Reichweite bis zu 25m.
5. Akkumulator mit Anzeige bei tiefem Ladestand. Automatisches Ausschalten um Energie zu sparen.
6. Überlast-Sicherheitsfaktor von bis zu 4-facher nominaler maximaler Kapazität.
7. Vertikale und horizontale Verwendung möglich.
8. Einheiten: Kilogramm (kg) and Newton (N). Die Einheit kann mit der Fernbedienung umgestellt werden.
9. Viele Funktionen:
Automatische Nullstellung, manuelle Nullstellung, manuelle Taraeinstellung, Hold, Stabilitätskontrolle, Überlastwarnung, Anwenderjustierung mit Referenzgewicht(en), Verstellung der Anzeigehelligkeit, etc.

3 Technische Daten

3.1 Grunddaten

Beschreibung	Daten
PESOLA Produktnummer	PCS1000
Genauigkeitsklasse	OIML Klasse III
CE	zertifiziert
Maximale Kapazität	1000kg / 10000N
Teilung	0.5kg / 5 N
Minimale Last	10kg / 100N
Auflösung	1:2000
Genauigkeit / Toleranz	± 0.5g / 5N
Anzeige	30mm (1.2") 5 Ziffern LED
Nullstell-Bereich	4% der vollen Kapazität
Tarabereich	20% der vollen Kapazität
Stabilisierungszeit	≤ 10 Sekunden
Überlastungshinweise	100% der vollen Kapazität + 9e (e = Teilung) und akustische Warnung
Maximale Belastung	125% der vollen Kapazität
Bruchlast	400% der vollen Kapazität
Akkumulator Typ	Geschlossener Bleiakкумуляtor, 6V/5Ah
Adapter / Ladegerät	AC/DC 230V/9V,1.0A
Akkumulator Betriebsdauer	≥ 50 Stunden nach Vollladung
Betriebsstrom der Kranwaage	DC 100mA ± 10%
Reichweite der Fernbedienung	Maximal 25 m mit Sichtkontakt zur Waagenfront
Batterien der Fernbedienung	2 x LR6, 1.5V AA
Betriebstemperaturen	- 10 °C ~ + 40°C (14°F ~ 104°F)
Maximale Feuchtigkeit	≤ 85% relative Luftfeuchtigkeit unter 20°C (68°F)
Garantie	1 Jahr nach Kaufdatum

3.2 Abmessungen / Gewicht

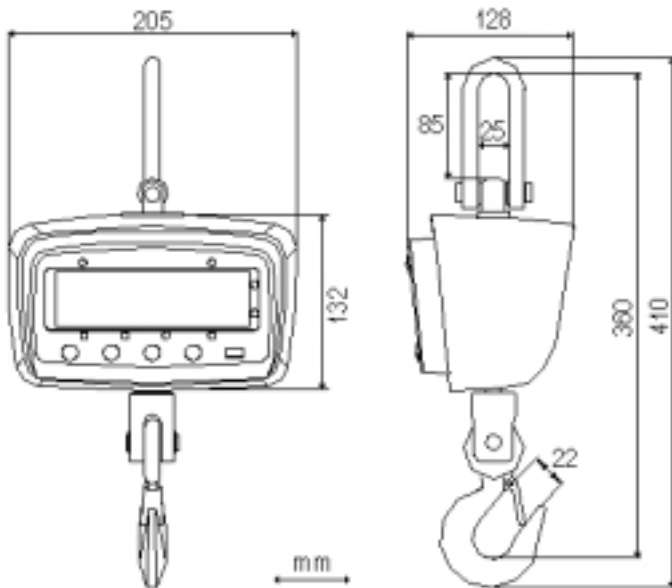

MODELL	Nettogewicht Kranwaage alleine	Bruttogewicht Kranwaage mit Zubehör	Nettogewicht Fernbedienung mit Batterien
PCS1000	4.300kg	5.450kg	60g

3.3 Stromversorgung

3.3.1 Warnung Akku-Unterspannung

Wenn die Akku-Spannung unter 5.8 Volt [U 5.80] fällt, blinkt die Anzeige. Die Waage arbeitet jedoch noch 1 - 2 Stunden weiter, bis auf der Anzeige [-Lb-] erscheint. Eine Minute später schaltet die Waage automatisch ab. Vor weiterem Gebrauch muss der Akku aufgeladen werden. Beim Ein- und Ausschalten der Waage wird die aktuelle Spannung angezeigt. Nähert sie sich dem Wert [U 5.80], ist in Kürze eine Aufladung nötig.

3.3.2 Energie sparen

Wenn während 15 Minuten kein Lastwechsel erfolgt, erscheint [----] blinkend in der Anzeige. Sobald jedoch ein Lastwechsel erfolgt, springt die Anzeige wieder an. Ohne Lastwechsel während 60 Minuten schaltet sich die Waage automatisch ab.

3.3.3 Akku Aufladung

1. Waage ausschalten.
2. Den AC 230V 50Hz -> DC 9V 1.0A Adapter ans Netz anschliessen.
3. Den kleinen Stecker in die Buchse auf der Waagenrückseite stecken. Die Lade-Kontrolllampe schaltet ein. Generell sollte die Ladedauer 8 Stunden nicht unterschreiten.

Oranges Licht = Akku wird automatisch aufgeladen.

Rotes Licht = Aufladung ist abgeschlossen.

4. Den Adapter vom Netz trennen und den kleinen Stecker auf der Rückseite der Waage ausziehen.

WICHTIG: Die Waage besitzt eine elektronische Ladekontrolle. Es besteht keine Gefahr der Überladung, selbst wenn das Ladegerät nicht abgehängt wird. Um die Lebensdauer des Akkus zu maximieren, muss dieser periodisch aufgeladen werden. Wenn die Waage längere Zeit nicht verwendet wird, sollte sie alle 3 Monate nachgeladen und in vertikaler Position hängend gelagert werden.

DAUERBETRIEB: Wenn die Waage ohne Auflademöglichkeit im Dauerbetrieb steht, muss ein zweiter Akku erworben und immer geladen bereit gehalten werden. Der Austausch erfolgt nach Entfernen der rückseitigen Abdeckplatte. Ihr Anbieter kann Akkus als optionales Zubehör im Sortiment führen.

3.4 Anzeige



3.4.1 Status LED

ZERO: ZERO - LED

TARE: TARA - LED

HOLD: HOLD - LED

STB: STABIL - LED

N: Newton Einheit - LED

kg: kg Einheit - LED

3.4.2 Tasten

: EIN- /AUSSCHALTEN

A: Drei Sekunden drücken um die Kranwaage einzuschalten.

B: Zum Ausschalten der Kranwaage, eine Sekunde lang drücken.

: NULLSTELLUNG

Wenn sich die Kranwaage im eingeschalteten Zustand und ohne Ladung am Hacken befindet und die Anzeige trotzdem nicht [0.0] zeigt, sondern eine minimale Last – drücken. Darauf wird das ZERO LED eingeschaltet.

TARE: TARA FUNKTION

A: Eine Schlinge oder einen Container an den Haken hängen. Sobald sich die Anzeige stabilisiert hat (nachdem das STB LED aufleuchtet), **TARE** drücken. Die Anzeige wechselt auf [0.0] und das TARE LED wird eingeschaltet.

B: Ware zum wiegen laden. Der Display wird ihr Nettogewicht anzeigen.

HINWEIS: Wenn die gesamte Last entfernt wird, zeigt die Kranwaage einen Minuswert an (z. B. Gewicht des leeren Containers).

HOLD: HOLD FUNKTION

A: Beim wägen vom Lasten welche sich bewegen, z. B. Tiere oder Lasten welche Luftströmungen ausgesetzt sind, kann es manchmal schwierig sein, die dauernd

ändernden Ziffern auf der Anzeige abzulesen. In solchen Fällen die **HOLD** Taste drücken um das angezeigte Gewicht zu blockieren. In diesem Moment wird das HOLD LED eingeschaltet, welches die aktive Hold Funktion bestätigt.

B: Dieselbe Taste drücken um die Hold Funktion wieder auszuschalten. Das HOLD LED schaltet in der Folge ab.

C: Die blinkende HOLD LED zeigt die, mit der Fernbedienung eingeschaltete aktive PEAK Funktion.

3.5 Fernbedienung

Tastenfunktionen: []

Batterietest: Eine beliebige Taste auf der Fernbedienung drücken -> das zentrale LED blinkt. Falls nur eine sehr schwache Reaktion auftritt oder gar keine, sollten die Batterien ausgewechselt werden.

[ZERO] :

A: Im Wiegezustand ist die Funktion dieser Taste identisch zur Funktion der **ZERO** Taste an der Waage.

B: Während des Kalibrierungsprozesses werden mit dieser Taste die Eingabewerte eingestellt (siehe Punkt 5).

[TARE] :

A: Im Wiegezustand ist die Funktion dieser Taste identisch zur Funktion der **TARE** Taste auf der Waage.

B: Während des Kalibrierungsprozesses wird der Cursor mit dieser Taste auf die nächste Ziffer verschoben (die gewählte Ziffer blinkt).

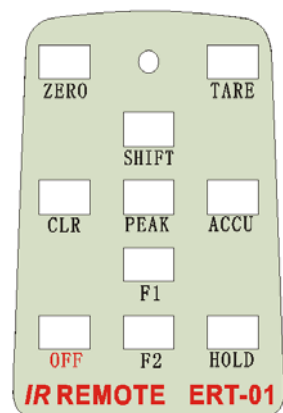

【SHIFT】 :

A: Im Wiegezustand wird diese Taste verwendet, um zwischen Funktionen zu wechseln.

B: Zusammen mit anderen Tasten können weitere Funktionen aufgerufen werden.

C: Bei der Benutzer Kalibrierung werden die Einstellungen mit dieser Taste bestätigt.

【CLR】 :

A: Im manuellen Tara Prozess (Tara voreinstellen) wird diese Taste zusammen mit ZERO verwendet.

B: Während des Kalibrierungsprozesses werden mit dieser Taste Werte zurückgesetzt.

【PEAK】 :

Schaltet die PEAK Funktion ein und aus.

【ACCU】 :

Diese Taste ist nur für den Gebrauch durch den Hersteller bestimmt.

【F1】 :

A: Mit F1 wird die Helligkeit der Anzeige reguliert.

B: Diese Funktionstaste wird auch zusammen mit F2 verwendet (siehe "Benutzer Kalibrierung").

【HOLD】 :

A: Im Wiegezustand ist die Funktion dieser Taste identisch zur Funktion der  Taste auf der Waage und blockiert die Anzeige bei instabilen Lasten.

B: Zusammen mit der SHIFT Taste kann die Einheit von kg auf Newton umgestellt werden (siehe "Detaillierte Betriebsanleitung").

【OFF】 :

【OFF】 während drei Sekunden gedrückt halten um die Waage auszuschalten.

(Die Waage kann nur über die  Taste auf der Waage eingeschaltet werden).

4 Detaillierte Betriebsanleitung

Zeichenerklärung: ○ Taste auf der Waage,

【 】 Taste auf der Fernbedienung,

[.....] Anzeigeansicht

4.1 Ein- / Ausschalten

A: EINSCHALTEN

Betätigung	Anzeige	Funktion
 während 3 Sekunden gedrückt halten	[8.8.8.8.]	wird zwei Mal angezeigt.
	[Ert]	wird zwei Mal angezeigt.
	[XXXX.X]	die maximale Kapazität wird angezeigt.
	[U X.XX]	die aktuelle Akku-Spannung wird angezeigt.
	[- - - -]	warten auf Stabilitätssignal "STB".
	[0.0]	"STB" und "ZERO" LED leuchten. Waage ist betriebsbereit.

Die besten Wiegeresultate werden erzielt, wenn die Waage während 3 – 5 Minuten läuft bevor sie eingesetzt wird.

B: AUSSCHALTEN

	Betätigung	Anzeige	Funktion
1	 oder 【OFF】 während 1 Sekunde gedrückt halten	[0]	Die Waage schaltet ab.
2	Automatisch (Schlafmodus)	[.....-]	Nach 15 Minuten ohne Lastwechsel schaltet die Anzeige in den "Schlafmodus" um. Um Energie zu sparen blinkt nur noch eine Linie [-] bei der letzten Ziffer in der Anzeige. Sobald die Last etwas bewegt oder verändert wird, aktiviert sich die Anzeige und zeigt das eigentliche Gewicht.
3	Automatische vollständige Ausschaltung		Nach 60 Minuten ohne Lastwechsel schaltet sich die Waage um Energie zu sparen selbst aus.

4.2 Einheit umstellen

	Betätigung	Anzeige	Funktion
1	【SHIFT】 drücken, gefolgt von 【HOLD】	[Un= 0] -> [0.0] oder [Un= 1] -> [0]	Kilogramm (kg) und Newton (N) können als Einheit gewählt werden. Ein Kontroll-LED weist auf die gewählte Einheit hin. Die Waage kehrt automatisch in den normalen Modus zurück.

4.3 Nullstellung

	Betätigung	Anzeige	Funktion
1	 oder 【ZERO】 drücken	[0]	Wenn sich die Kranwaage im eingeschalteten Zustand befindet, ohne Ladung am Hacken, und die Anzeige trotzdem nicht 0.0, sondern eine minimale Last oder negative frühere

			Tara-Last anzeigt, dann  drücken. Daraufhin wird das ZERO LED eingeschaltet.
--	--	--	--

4.4 Tara



A: Tara direkt

	Betätigung	Anzeige	Funktion
1	 oder 【TARE】 drücken	[0]	Die Waage einschalten und eine Tara-Last z.B. ein Gefäß oder eine Seilschlinge anhängen. Das Tara-Gewicht wird angezeigt. Durch drücken von TARE speichert die Waage das Tara-Gewicht und setzt die Anzeige auf Null. Von nun an wird nur noch das Gewicht einer hinzugefügten Last angezeigt. Das TARA LED leuchtet auf.

B: Manuelles voreinstellen des Tara Gewichts

	Betätigung	Anzeige	Funktion
1	【SHIFT】 und dann 【TARE】 drücken	[0000.0]	Alle Ziffern werden mit 0 angezeigt.
2	【TARE】 drücken...	[000_.0]	Den Cursor mit der 【TARE Taste】 Schritt um Schritt zur gewünschten Position bewegen.
3	【ZERO】 oder 【CLR】 drücken	[00**.0]	Die verschiedenen Ziffern erhöhen oder senken bis sie den Tara-Wert erreichen, der eingestellt werden soll.
4	【SHIFT】 drücken	[- ***.]*	Die Funktion ist abgeschlossen wenn auf der Anzeige [- ***.]* sichtbar wird (mit Minus Zeichen gefolgt vom eingestellten Wert). Das TARA LED leuchtet. Dann kann eine Last (mit dem Gewicht des voreingestellten Tarawert) angehängt werden. Die Anzeige muss nun [0.0] zeigen. HINWEIS: Wenn Sie verschiedene Gefäße z.B. mit Wäsche wiegen, achten sie bitte darauf, dass diese Gefäße identisches Gewicht aufweisen. Dadurch können sie immer netto wiegen.

4.5 Hold

	Betätigung	Funktion
1	【HOLD】 oder  drücken	Beim Wiegen von Lasten welche sich bewegen, z. B. Tiere oder Lasten welche Luftströmungen ausgesetzt sind, kann es manchmal schwierig sein, die dauernd ändernden Ziffern auf der Anzeige abzulesen. In solchen Fällen die HOLD Taste vorzugsweise auf der Fernbedienung drücken um das angezeigte Gewicht zu blockieren. In diesem Moment wird die HOLD LED eingeschaltet, welche die aktive Hold Funktion bestätigt.
2	【HOLD】 oder  drücken	Dieselbe Taste drücken um die Hold Funktion wieder auszuschalten. Die HOLD LED erlischt.

4.6 Peak Funktion

	Betätigung	Funktion
1	【PEAK】 drücken	Blockiert die Anzeige der maximalen Last / Kraft pro Messvorgang. Die HOLD LED beginnt zu blinken, was die aktive PEAK Funktion anzeigt. Die Belastung soll langsam und nicht ruckartig erfolgen, sonst stimmt das Ergebnis nicht. Z. B. kann die Klemmkraft einer Seilbefestigung getestet werden. Sobald das Seil in der Klemme rutscht, bleibt die Anzeige stehen.
2	【PEAK】 drücken	Dieselbe Taste erneut drücken um die Peak Funktion auszuschalten. Die blinkende HOLD LED erlischt.

4.7 Akku-Spannung

	Betätigung	Anzeige	Funktion
1	【SHIFT】 gefolgt von 【F1】 drücken	[U 6.**]	Die aktuelle Akku-Spannung wird angezeigt. Bei 5.8V oder weniger beginnen die Ziffern zu blinken. Der Akku muss aufgeladen werden. Die maximale Spannung beträgt 6.9V. HINWEIS: Die Spannung wird automatisch angezeigt während die Waage ein- und ausgeschaltet wird.
2	【SHIFT】 drücken	[*****]	Zum normalen Modus zurückkehren.

4.8 LED-Helligkeit

	Betätigung	Anzeige	Funktion
--	------------	---------	----------

1	【F1】 mehrere Male drücken	[bl=01] [bl=02] [bl=03] [bl=04] [bl=05]	Zwischen 5 verschiedenen LED Helligkeiten variieren. Standard ist bl=03.
2	【SHIFT】 drücken	[*****]	Zum normalen Modus zurückkehren.

5 Benutzer Kalibrierung

ACHTUNG: nur möglich wenn die volle kg - Kapazität der Waage in Gewichten zur Verfügung steht!

Betätigung	Anzeige	Funktion
 drücken	[0.0]	Die Waage einschalten.
【F2】 kurz vor 【F1】 drücken und dann beide während 4 Sekunden gedrückt halten	[P0000]	Zweite Ziffer blinkt.
【TARE】 , 【ZERO】 und/oder 【CLEAR】 benutzen	[P1358]	Mit den 3 Funktionstasten kann der Cursor verschoben und die Ziffern geändert werden. Das Kalibrierungspasswort eingeben, es lautet (P)1358.
【SHIFT】 drücken	[SCALE]	Bestätigt den Eintritt ins Kalibrierungsprogramm.
【SHIFT】 drücken	[CALSP]	Wenn keine Ladung angehängt ist, zeigt die Anzeige 0.0 an und wartet bis die ZERO und STB LED aufleuchten.
【SHIFT】 drücken und Standardgewicht von 1000kg anhängen	[LoAd1]	Warten bis STB LED aufleuchtet.
【SHIFT】 drücken	[1000.0]	Die volle Kapazität wird angezeigt und die erste Ziffer blinkt. Warten bis das STB LED aufleuchtet.
【SHIFT】 drücken	[-----]	Wartet ...

	[End]	Automatische Anzeige: Ende.
	[000.00]	Anzeige zeigt die kalibrierte Kapazität. Kein Problem wenn 999.90, 999.95, (1)000.05, (1)000.10 angezeigt werden (Display zeigt zwei Dezimalstellen und deshalb fehlt die „1“ von 1000).
【TARE】 drücken	[000.00] -> [1000.0]	Den Dezimalpunkt auf die Position zwischen der letzten und zweitletzten Ziffer verschieben (die versteckte Ziffer “1” erscheint wieder und eine Dezimalstelle werden angezeigt).
Standardgewicht abhängen	[0.0]	Die Nullanzeige überprüfen. Es sollte 0.0 angezeigt werden und die ZERO und STB LED müssten aufleuchten.
Benutzer Kalibrierung überprüfen		
Das Standardgewicht von 1000kg wieder anhängen	[1000.0]	Überprüfen ob die Anzeige 1000.0kg zeigt.
Die 1000kg abhängen und ein Standardgewicht von 10kg anhängen	[10.0]	Die minimale Kapazität beträgt 10kg. Überprüfen ob die Anzeige 10kg zeigt.
Die 10kg abhängen und ein Standardgewicht von 200kg anhängen	[200.0]	Überprüfen ob die Anzeige 200.0kg zeigt.
Die 200kg abhängen	[0.0]	Den Nullpunkt überprüfen.

Normalerweise funktioniert die Benutzer Kalibrierung einwandfrei. Sollte der Test mit verschiedenen Standardgewichten (z.B. 10kg, 200kg, ...) trotzdem zu keinen linearen Resultaten innerhalb des Toleranzbereichs der Waage führen, muss die Prozedur wiederholt werden.

6 Anzeige Meldungen

Anzeige	Erklärung	Bemerkung
[CALSP]	Nullpunktanzeige im Kalibriermodus	
[SCALE]	Gewichts-Justierung eingeben	
[LoAd1]	Kalibrierungsschritt	
[]	Maximales Limit überschritten	Tara Gewicht kann volle Kapazität nicht überschreiten
[]	Minimales Limit unterschritten	Tara Gewicht kann nicht negativ sein
[----]	Warten	
[SHIFt]	Umschaltung	
[]	Eingabewert ist zu gross	Bei der Eingabe von Tara- und Gewichtswerten
[]	Eingabewert ist zu klein	Bei der Eingabe von Tara- und Gewichtswerten
[-oL-]	Überlast-Warnung	Tara + Netto Gewicht überschreiten volle

		Kapazität + 9e (akustische Warnung)
[-Lb-]	Tiefe Akku-Spannung Warnung	Automatische Ausschaltung nach einer Minute
[U*.**]	Aktuelle Akku-Spannung	
[End]	Ende	Nach Abschluss der Benutzer Kalibrierung
[OFF]	Ausschalten	
[Unstb]	Aktion in unstabilem Zustand nicht zulässig	

7 Fehlerbehebung

Problem	Mögliche Ursache	Lösung
Keine Anzeige nach dem Einschalten	Entladener Akku	Aufladen
	Defekter Akku	Ersetzen
	Defekte Taste	Service beim Händler
	Einschalttaste nicht genügend lange gedrückt	Ⓢ während drei Sekunden gedrückt halten
Ziffern blinken	Tiefe Akku-Spannung	Akku aufladen
Lade-Kontrolllampe leuchtet nicht während dem Aufladen	Akku Ladegerät defekt	Ladegerät überprüfen
	Das Akku Ladegerät wurde nicht richtig eingesteckt	Stecker erneut einstecken
Akku lässt sich nicht nachladen	Defekter Akku	Akku ersetzen
	Elektronik defekt	Service beim Händler
Anzeige reagiert nicht auf Gewichtsveränderungen	Messzellen- oder Elektronikfehler	Service beim Händler
	Kabel der Messzelle beschädigt	Messzelle kontrollieren und gegebenenfalls ersetzen
	Ausserhalb der Kalibriertoleranz	Benutzer Kalibrierung überprüfen
Grössere Nullpunktabweichung zwischen den Gewichtsmessungen	Unstabile Anzeige nach dem einschalten	Die Waage nach dem Einschalten während 3 - 5 Minuten aufwärmen lassen
	Waage wurde während langer Zeit horizontal gelagert	Waage sollte hängend gelagert werden
Angezeigtes Gewicht weicht stark ab	Waage nicht auf Null gestellt	ZERO drücken bevor eine Last angehängt wird
	Waage falsch kalibriert	Waage kalibrieren
	Falsche Gewichtseinheit gewählt (kg / Newton)	Siehe Betriebsanleitung
Reichweite der Fernbedienung zu gering	Sender- und/oder Empfänger-Fenster sind verschmutzt	Fenster kontrollieren und reinigen
Fernbedienung funktioniert nicht	Entladene Batterien in der Fernbedienung	Batterien der Fernbedienung ersetzen